

Caratteristiche tecniche

02

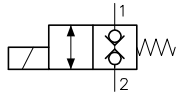

02-MO

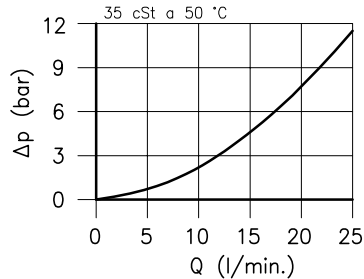
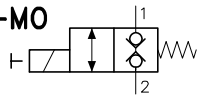

Cavita' (Per dimensioni vedere catalogo 17.001)	S 32/2
Portata max. (l/min.)	25
Pressione max. (bar)	315
Tempo di commutazione (ms) <small>Varia in funzione del circuito, della pressione, della portata e della viscosita' del fluido.</small>	30 - 60 (Valore medio)
Campo di viscosita' del fluido (cSt)	2.8 - 380
Campo temperatura del fluido (°C)	-20 +80
Massa (kg)	0.200
Fluido idraulico; olio minerale HM e HV sec. ISO 6074	
Filtraggio richiesto; 19/15 ISO 4466 (25 μ assoluti)	
Guarnizioni standard in Poliuretano e Buna N	

Dimensioni

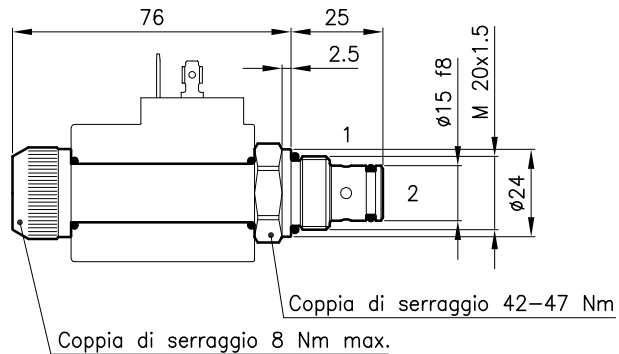
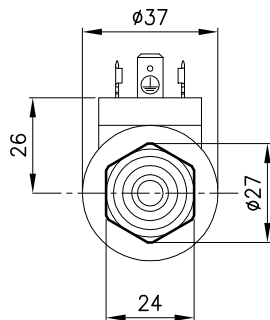

Sigle e codici di ordinazione

ECD 32-B/2202-MO

ECD 32/22.. = Tipo valvola

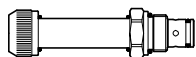

Tipo cavita':

B = per cavita' S 32/2B

P = per cavita' S 32/2P

(vedere catalogo 17.001)

Circuiti

2202 =

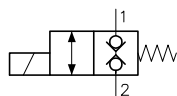

MO = Comando d'emergenza
(Omettere se non richiesto)

Codici gruppi completi:

ECD 32-B/2202 35 011 169

ECD 32-B/2202-MO 35 011 128

ECD 32-P/2202 35 011 116

ECD 32-P/2202-MO 35 011 137

Set guarnizioni esterne (B) 90 620 114

Set guarnizioni esterne (P) 90 620 115

Sulle valvole ECD 32 debbono essere montate le Bobine serie B30, per dimensioni, caratteristiche e codici vedere cataloghi 09.900 e 09.901.