

Caratteristiche tecniche

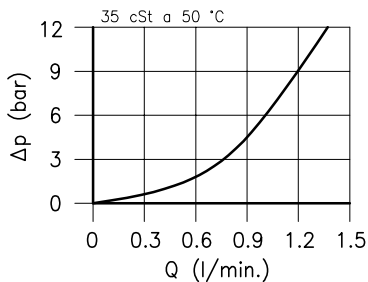
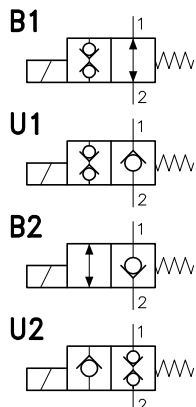

Nella versione B2 il flusso da 2 verso 1 richiede una pressione di circa 180 bar.

Cavita' (Per dimensioni vedere catalogo 17.001)	S 28/2
Portata max. (l/min.)	1.2
Pressione max. (bar)	210
Tempo di commutazione (ms) <small>Varia in funzione del circuito, della pressione, della portata e della viscosita' del fluido.</small>	20 - 40 (Valore medio)
Campo di viscosita' del fluido (cSt)	2.8 - 380
Campo temperatura del fluido (°C)	-20 +80
Massa (kg)	0.120
Fluido idraulico; olio minerale HM e HV sec. ISO 6074	
Filtraggio richiesto; 19/15 ISO 4466 (25 μ assoluti)	
Guarnizioni standard in Poliuretano e Buna N	

Dimensioni

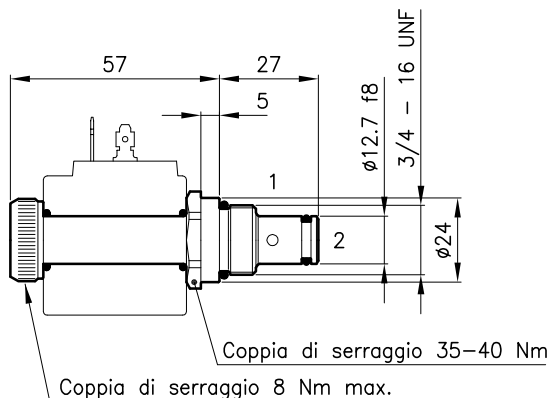
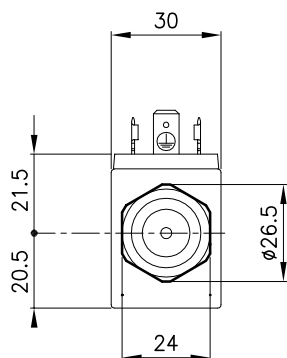

Sigle e codici di ordinazione

ECD 28/22U2

ECD 28/22.. = Tipo valvola

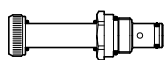

Circuiti

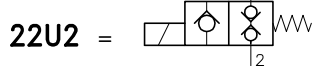
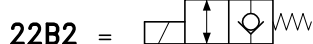
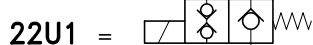
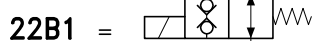

Codici gruppi completi:

ECD 28/22B1	25 011 134
ECD 28/22U1	25 011 135
ECD 28/22B2	25 011 116
ECD 28/22U2	25 011 136
Set guarnizioni esterne	90 620 112

Le valvole ECD 28/22.. possono essere montate sui corpi serie 28-L0, per dimensioni vedere catalogo 16.020

Sulle valvole ECD 28 debbono essere montate le Bobine serie B28, per dimensioni, caratteristiche e codici vedere catalogo 09.902.